

平成 29 年度東北中学校体育大会

第41回 東北中学校剣道大会

# 大会記録



期日 / 平成二十九年八月一日 (火) ~ 八月三日 (木)  
会場 / 秋田県立武道館

# 第41回 東北中学校剣道大会

平成29年8月2日  
秋田県立武道館

## 《男子個人戦結果》

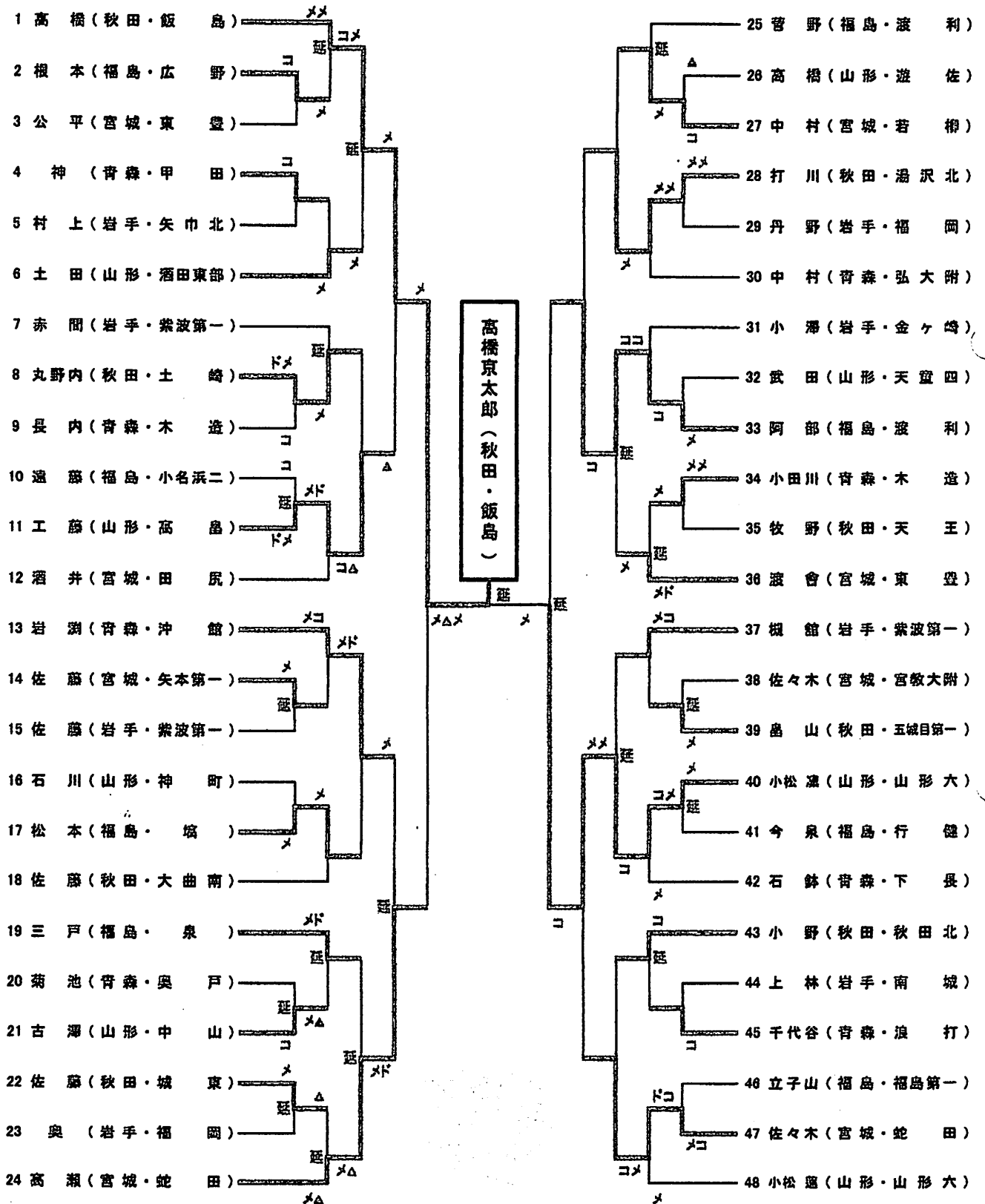

1位 高橋京太郎 (秋田・飯島)

2位 小松凜 (山形・山形第六)

3位 高瀬涼平 (宮城県・蛇田)

3位 阿部凜生 (福島・渡利)

# 第41回 東北中学校剣道大会

平成29年8月2日  
秋田県立武道館

## 《女子個人戦結果》

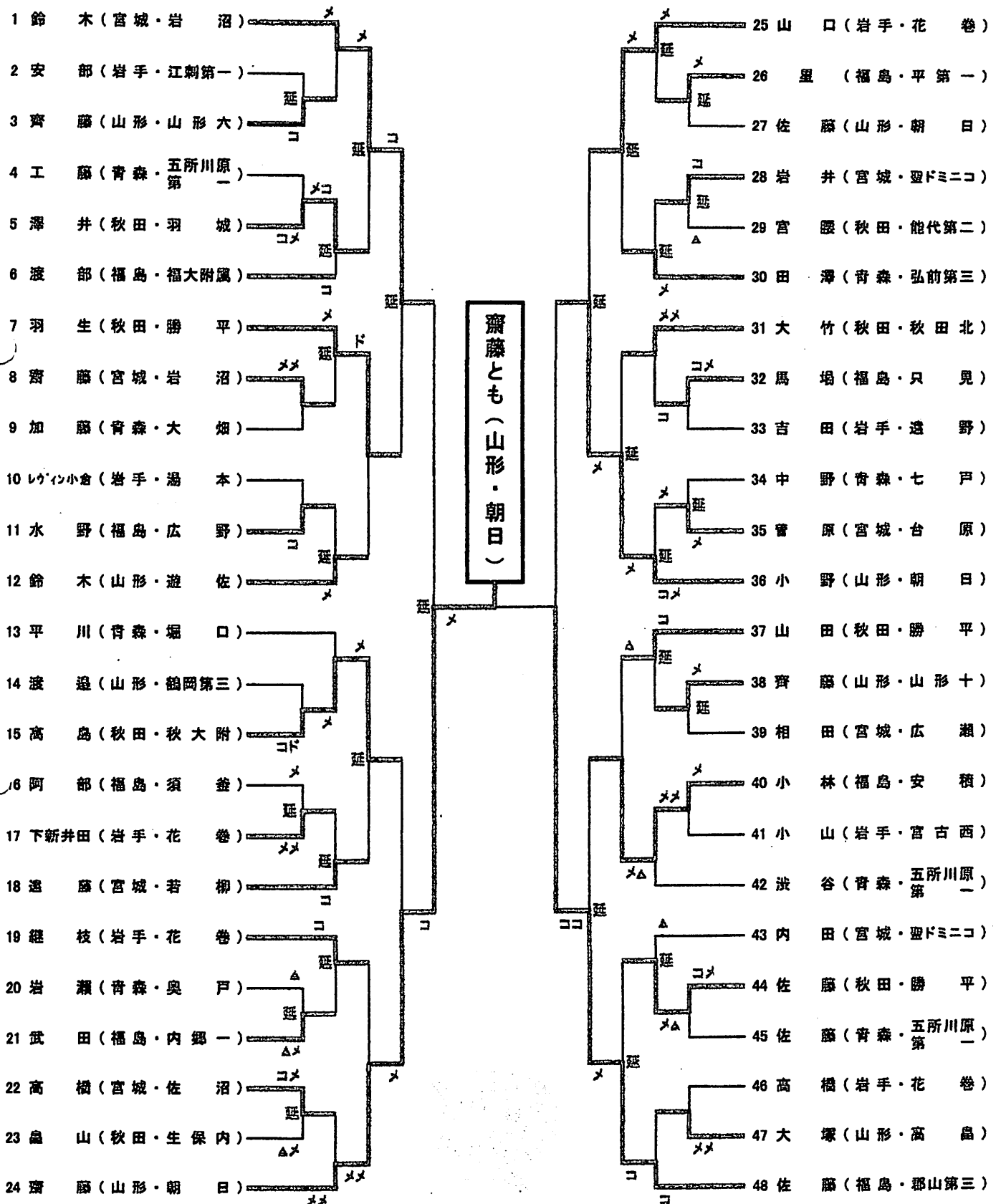

1位 齋藤とも (山形・朝日)

2位 佐藤佳音 (福島・郡山第三)

3位 鈴木碧 (宮城・岩沼)

3位 小野舞夢 (山形・朝日)

# 第41回東北中学校剣道大会

平成29年8月2日・3日  
秋田県立武道館

## 《男子団体戦結果》

A	1	若柳	宮城
	2	大間	青森
	3	山形四	山形

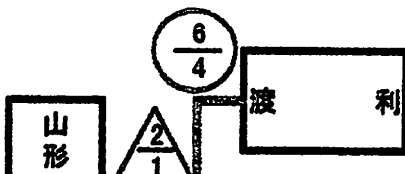
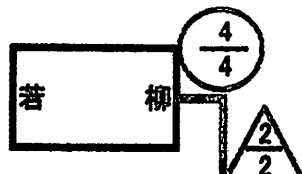

E	13	渡利	福島
	14	天王者	秋田
	15	弘前三	青森

B	4	羽城	秋田
	5	花巻	岩手
	6	郡山ザベリオ	福島



F	16	蛇田	宮城
	17	福岡	岩手
	18	余目	山形

C	7	清水	福島
	8	下長	青森
	9	台原	宮城

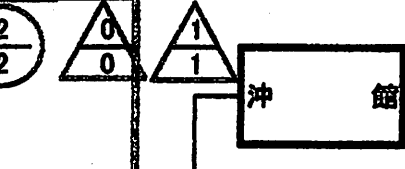
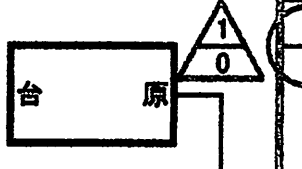

G	19	東豊	宮城
	20	藤島	山形
	21	沖館	青森

D	10	勝平	秋田
	11	紫波一	岩手
	12	山形六	山形

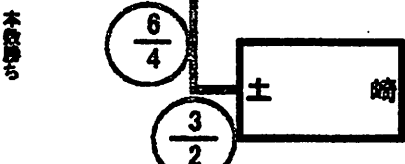
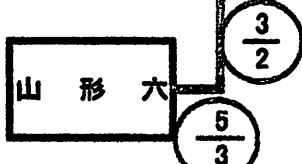

H	22	一戸	岩手
	23	泉	福島
	24	土崎	秋田

## 《男子団体戦 予選リーグ結果》

【Aブロック】

順位	学校名	県名	勝点	勝者数	本数	備考
1	若柳	宮城	2	5	8	
2	大間	青森	1	2	2	
3	山形四	山形	0	1	2	

【Eブロック】

順位	学校名	県名	勝点	勝者数	本数	備考
1	渡利	福島	1.5	6	8	
2	弘前三	青森	1	3	5	
3	天王者	秋田	0.5	3	4	

【Bブロック】

順位	学校名	県名	勝点	勝者数	本数	備考
1	花巻	岩手	2	6	9	
2	羽城	秋田	1	2	3	
3	郡山ザベリオ	福島	0	1	2	

【Fブロック】

順位	学校名	県名	勝点	勝者数	本数	備考
1	福岡	岩手	1.5	4	4	
2	蛇田	宮城	1	2	2	
3	余目	山形	0.5	2	2	

【Cブロック】

順位	学校名	県名	勝点	勝者数	本数	備考
1	台原	宮城	2	4	6	
2	下長	青森	1	4	6	
3	清水	福島	0	2	3	

【Gブロック】

順位	学校名	県名	勝点	勝者数	本数	備考
1	沖館	青森	1.5	3	3	代表戦勝ち
2	藤島	山形	1.5	3	3	
3	東豊	宮城	0	2	4	

【Dブロック】

順位	学校名	県名	勝点	勝者数	本数	備考
1	山形六	山形	1.5	4	7	
2	紫波一	岩手	1	1	2	
3	勝平	秋田	0.5	0	1	

【Hブロック】

順位	学校名	県名	勝点	勝者数	本数	備考
1	土崎	秋田	2	3	5	
2	泉	福島	1	3	6	
3	一戸	岩手	0	2	2	

# 《男子団体戦結果》

〔Aブロック〕

	若柳	大間	山形四	勝点	勝者	本数	順位
若柳	-	△	△	2	5	8	1
大間	△	-	△	1	2	2	2
山形四	△	△	-	0	1	2	3

〔Bブロック〕

	羽城	花巻	山ザペリオ	勝点	勝者	本数	順位
羽城	-	△	△	1	2	3	2
花巻	△	-	△	2	6	9	1
山ザペリオ	△	△	-	0	1	2	3

〔Cブロック〕

	清水	下長	台原	勝点	勝者	本数	順位
清水	-	△	△	0	2	3	3
下長	△	-	△	1	4	6	2
台原	△	△	-	2	4	6	1

〔Dブロック〕

	勝平	紫波一	山形六	勝点	勝者	本数	順位
勝平	-	△	△	0.5	0	1	3
紫波一	△	-	△	1	1	2	2
山形六	△	△	-	1.5	4	7	1

〔Eブロック〕

	渡利	天王	弘前三	勝点	勝者	本数	順位
渡利	-	△	△	1.5	6	8	1
天王	△	-	△	0.5	3	4	3
弘前三	△	△	-	1	3	5	2

〔Fブロック〕

	蛇田	福岡	余目	勝点	勝者	本数	順位
蛇田	-	△	△	1	2	2	2
福岡	△	-	△	1.5	4	4	1
余目	△	△	-	0.5	2	2	3

〔Gブロック〕

	東登	藤島	沖館	勝点	勝者	本数	順位
東登	-	△	△	0	2	4	3
藤島	△	-	△	1.5	3	3	2
沖館	△	△	-	1.5	3	3	1

〔Hブロック〕

	一戸	泉	土崎	勝点	勝者	本数	順位
一戸	-	△	△	0	2	2	3
泉	△	-	△	1	3	6	2
土崎	△	△	-	2	3	5	1

〔準決勝〕

学校名	先鋒	次鋒	中堅	副将	大将	代表戦	勝	敗
若柳	岩淵	泉	中村	佐々木優	佐々木佳		△ 2 2	
山形六	溝越	笹原	小松蓮	入君	小松凜		○ 3 2	

1位  
(山形六)

〔準決勝〕

学校名	先鋒	次鋒	中堅	副将	大将	代表戦	勝	敗
渡利	菅野透	鈴木	西館	菅野竜	阿部		△ 2 1	
土崎	福田	児玉駿	石井	宇佐美	丸野内		○ 6 4	

2位  
(秋田土崎)

〔決勝〕

学校名	先鋒	次鋒	中堅	副将	大将	代表戦	勝	敗
山形六	溝越	笹原	小松蓮	入君	小松凜		○ 2 2	
土崎	福田	児玉駿	石井	宇佐美	丸野内		△ 0 0	

3位 3位  
(福島波利) (宮城若柳)

# 第41回東北中学校剣道大会

平成29年8月2日・3日  
秋田県立武道館

## 《女子団体戦結果》

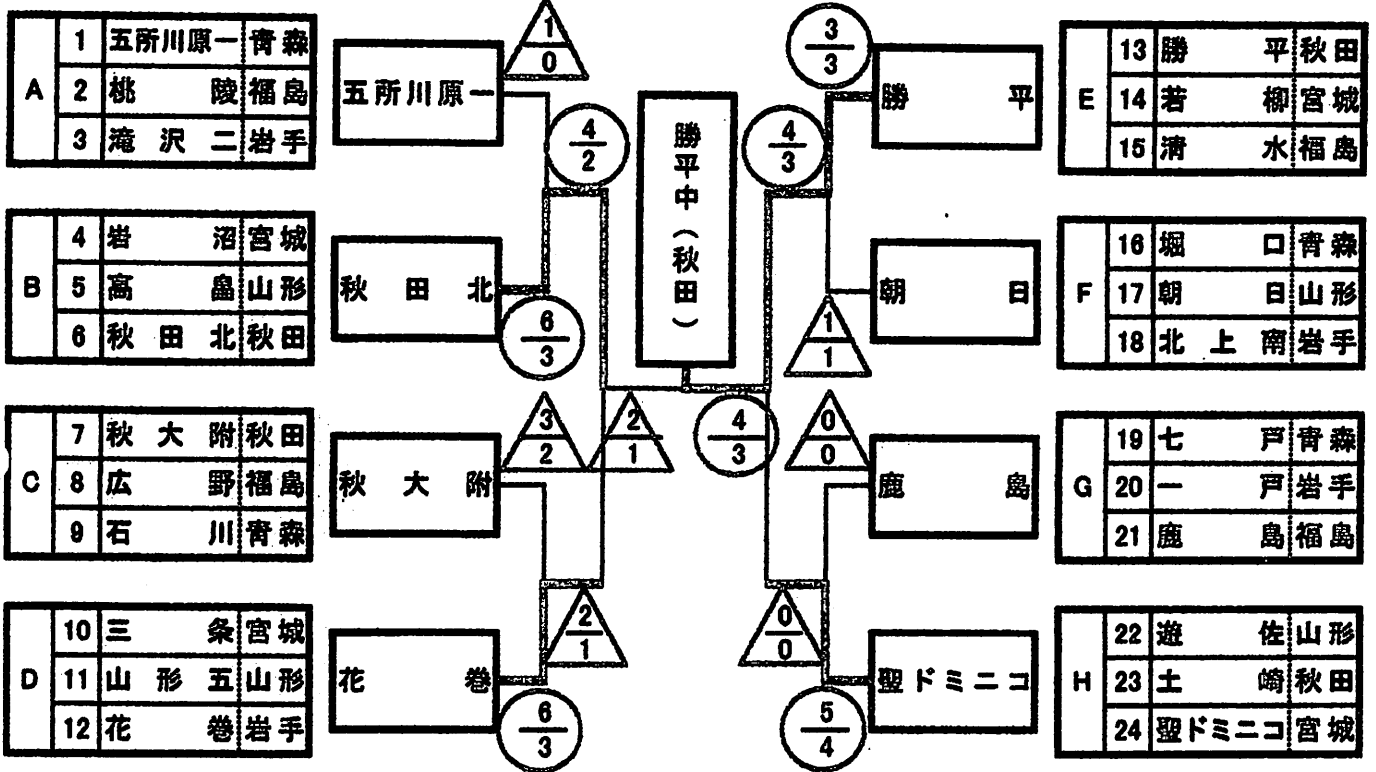

## 《女子団体戦 予選リーグ結果》

### [Aブロック]

順位	学校名	県名	勝点	勝者数	本数	備考
1	五所川原一	青森	2	3	6	
2	滝沢二	岩手	1	2	4	
3	桃陵	福島	0	1	3	

### [Eブロック]

順位	学校名	県名	勝点	勝者数	本数	備考
1	勝平	秋田	2	5	8	
2	清水	福島	1	2	5	
3	若柳	宮城	0	2	2	

### [Bブロック]

順位	学校名	県名	勝点	勝者数	本数	備考
1	秋田北	秋田	1.5	7	10	勝者数勝ち
2	岩沼	宮城	1.5	4	5	
3	高島	山形	0	1	3	

### [Fブロック]

順位	学校名	県名	勝点	勝者数	本数	備考
1	朝日	山形	2	5	8	
2	堀口	青森	1	4	6	
3	北上南	岩手	0	0	0	

### [Cブロック]

順位	学校名	県名	勝点	勝者数	本数	備考
1	秋大附	秋田	1.5	4	7	
2	広野	福島	1	3	7	
3	石川	青森	0.5	2	4	

### [Gブロック]

順位	学校名	県名	勝点	勝者数	本数	備考
1	鹿島	福島	2	3	5	
2	一戸	岩手	1	5	6	
3	七戸	青森	0	2	2	

### [Dブロック]

順位	学校名	県名	勝点	勝者数	本数	備考
1	花巻	岩手	2	5	7	
2	三条	宮城	1	3	3	
3	山形五	山形	0	2	3	

### [Hブロック]

順位	学校名	県名	勝点	勝者数	本数	備考
1	聖ドミニコ	宮城	2	4	7	
2	土崎	秋田	1	2	3	
3	遊佐	山形	0	0	0	

# 《女子団体戦結果》

[Aブロック]

	五所川原一	桃	陵	滝沢二	勝点	勝者	本数	順位
五所川原一	-	(4/2)	(4/2)	(4/2)	2	3	6	1
桃	(4/2)	-	(4/2)	(4/2)	0	1	3	3
滝沢二	(4/2)	(4/2)	(4/2)	-	1	2	4	2

[Bブロック]

	岩	沼	高	島	秋田北	勝点	勝者	本数	順位
岩	-	(4/2)	(4/2)	(4/2)	(4/2)	1.5	4	5	2
沼	(4/2)	-	(4/2)	(4/2)	(4/2)	0	1	3	3
高	(4/2)	(4/2)	-	(4/2)	(4/2)	1.5	7	10	1
島	(4/2)	(4/2)	(4/2)	-	(4/2)	0	1	3	3
秋田北	(4/2)	(4/2)	(4/2)	(4/2)	-	1.5	7	10	1

[Cブロック]

	秋大附	広	野	石	川	勝点	勝者	本数	順位
秋大附	-	(4/2)	(4/2)	(4/2)	(4/2)	1.5	4	7	1
広野	(4/2)	-	(4/2)	(4/2)	(4/2)	1	3	7	2
石川	(4/2)	(4/2)	(4/2)	-	(4/2)	0.5	2	4	3

[Dブロック]

	三	条	山	形	五	花	巻	勝点	勝者	本数	順位
三	-	(4/2)	(4/2)	(4/2)	(4/2)	(4/2)	(4/2)	1	3	3	2
条	(4/2)	-	(4/2)	(4/2)	(4/2)	(4/2)	(4/2)	0	2	3	3
山	(4/2)	(4/2)	-	(4/2)	(4/2)	(4/2)	(4/2)	2	5	7	1
形	(4/2)	(4/2)	(4/2)	-	(4/2)	(4/2)	(4/2)	0	2	3	3
五	(4/2)	(4/2)	(4/2)	(4/2)	-	(4/2)	(4/2)	2	5	7	1
花	(4/2)	(4/2)	(4/2)	(4/2)	(4/2)	-	(4/2)	2	5	7	1
巻	(4/2)	(4/2)	(4/2)	(4/2)	(4/2)	(4/2)	-	2	5	7	1

[Eブロック]

	勝	平	若	柳	清	水	勝点	勝者	本数	順位
勝	-	(4/2)	(4/2)	(4/2)	(4/2)	(4/2)	2	5	8	1
平	(4/2)	-	(4/2)	(4/2)	(4/2)	(4/2)	0	2	2	3
若	(4/2)	(4/2)	-	(4/2)	(4/2)	(4/2)	1	2	5	2
柳	(4/2)	(4/2)	(4/2)	-	(4/2)	(4/2)	1	2	5	2
清	(4/2)	(4/2)	(4/2)	(4/2)	-	(4/2)	1	2	5	2
水	(4/2)	(4/2)	(4/2)	(4/2)	(4/2)	-	1	2	5	2

[Fブロック]

	細	口	朝	日	北	上	南	勝点	勝者	本数	順位
細	-	(4/2)	(4/2)	(4/2)	(4/2)	(4/2)	(4/2)	1	4	6	2
口	(4/2)	-	(4/2)	(4/2)	(4/2)	(4/2)	(4/2)	2	5	8	1
朝	(4/2)	(4/2)	-	(4/2)	(4/2)	(4/2)	(4/2)	0	0	0	3
日	(4/2)	(4/2)	(4/2)	-	(4/2)	(4/2)	(4/2)	0	0	0	3
北	(4/2)	(4/2)	(4/2)	(4/2)	-	(4/2)	(4/2)	0	0	0	3
上	(4/2)	(4/2)	(4/2)	(4/2)	(4/2)	-	(4/2)	0	0	0	3
南	(4/2)	(4/2)	(4/2)	(4/2)	(4/2)	(4/2)	-	0	0	0	3

[Gブロック]

	七	戸	一	戸	鹿	島	勝点	勝者	本数	順位
七	-	(4/2)	(4/2)	(4/2)	(4/2)	(4/2)	0	2	2	3
戸	(4/2)	-	(4/2)	(4/2)	(4/2)	(4/2)	1	5	6	2
一	(4/2)	(4/2)	-	(4/2)	(4/2)	(4/2)	2	3	5	1
戸	(4/2)	(4/2)	(4/2)	-	(4/2)	(4/2)	2	3	5	1
鹿	(4/2)	(4/2)	(4/2)	(4/2)	-	(4/2)	2	3	5	1
島	(4/2)	(4/2)	(4/2)	(4/2)	(4/2)	-	2	3	5	1

[Hブロック]

	遊	佐	土	崎	聖	ド	ミ	ニ	コ	勝点	勝者	本数	順位
遊	-	(4/2)	(4/2)	(4/2)	(4/2)	(4/2)	(4/2)	(4/2)	(4/2)	0	0	0	3
佐	(4/2)	-	(4/2)	(4/2)	(4/2)	(4/2)	(4/2)	(4/2)	(4/2)	1	2	3	2
土	(4/2)	(4/2)	-	(4/2)	(4/2)	(4/2)	(4/2)	(4/2)	(4/2)	2	4	7	1
崎	(4/2)	(4/2)	(4/2)	-	(4/2)	(4/2)	(4/2)	(4/2)	(4/2)	2	4	7	1
聖	(4/2)	(4/2)	(4/2)	(4/2)	-	(4/2)	(4/2)	(4/2)	(4/2)	2	4	7	1
ド	(4/2)	(4/2)	(4/2)	(4/2)	(4/2)	-	(4/2)	(4/2)	(4/2)	2	4	7	1
ミ	(4/2)	(4/2)	(4/2)	(4/2)	(4/2)	(4/2)	-	(4/2)	(4/2)	2	4	7	1
ニ	(4/2)	(4/2)	(4/2)	(4/2)	(4/2)	(4/2)	(4/2)	-	(4/2)	2	4	7	1
コ	(4/2)	(4/2)	(4/2)	(4/2)	(4/2)	(4/2)	(4/2)	(4/2)	-	2	4	7	1

学校名	先鋒										勝	敗	
	須	磨	島	山	中	堅	副	将	大	将			
秋田北	須	磨	島	山	中	堅	副	将	大	将	瑠	(4/2)	
花巻	高	橋	下	新	井	田	姉	帯	山	口	継	(2/1)	

1位	勝平 (秋田)
----	---------

学校名	先鋒										勝	敗	
	佐	々	木	小	野	佐	藤	山	田	羽			
勝平	佐	々	木	小	野	佐	藤	山	田	羽	生	(4/3)	
聖ドニコ	岩	井	品	川	宇	佐	美	菅	原	内	田	(0/0)	

2位	秋田北 (秋田)
----	----------

学校名	先鋒										勝	敗	
	須	磨	島	山	中	堅	副	将	大	将			
秋田北	須	磨	島	山	中	堅	副	将	大	将	瑠	(2/1)	
勝平	佐	々	木	小	野	佐	藤	山	田	羽	生	(4/3)	

3位	花巻 (岩手)
3位	聖ドニコ (宮城)